



EIO PRESS



**Raccordi
a Compressione
in PP**

L'AZIENDA

Nupi Industrie Italiane S.p.A. subentra nell'ottobre del 2015 all'ormai nota **Nupigeco S.p.A.** Nel cambio di ragione sociale l'azienda porta con se una realtà 'tutta italiana' che esporta i propri prodotti nel mondo!



Nupigeco S.p.A. nasceva il 1° ottobre 2008 dall'unione di **NUPI S.p.A.** e **GECO System S.p.A.**, entrambe fondate più di 40 anni fa, per formare un'unica grande realtà: le due aziende, forti della loro esperienza e della crescita costante, hanno deciso di unirsi per dar vita a un'azienda flessibile,

"Le vette che si raggiungono dipendono dalla profondità delle radici"

all'avanguardia, pronta a mettersi in gioco per soddisfare le esigenze del mercato nel pieno rispetto dell'ambiente.

Oggi **Nupi Industrie Italiane S.p.A.** sviluppa e produce sistemi di tubi e raccordi per il settore idrosanitario, riscaldamento, acquedotti, gas e irrigazione. **NUPI Industrial Division (NUPI ID)** è la divisione industriale fondata nel 1995, preposta alla produzione di tubazioni specificatamente dedicate ai mercati petroliferi, chimici e petrolchimici.

Nupi Industrie Italiane S.p.A. offre una gamma completa di tubi e raccordi realizzati nei più moderni materiali termoplastici e conosciuti

con i marchi commerciali **NIRON, MULTINUPI, MULTIGECO, ELOFIT, ELOTHERM, ELOPRESS, POLYSYSTEM, POLIETILENE TUBI, SMARTFLEX, OILTECH, SMARTLPG, ELAMID, ELOSMART, SMARTCONDUIT, ECOWAVE, RACCORDI PVC** e la gamma **ELOSFERA** dedicata all'utilizzo delle energie alternative: **NRGEO** ed **ELOWEB**. Si tratta di



veri e propri "sistemi di soluzione" in grado di soddisfare ogni tipologia di installazione, riducendo i costi, evitando gli sprechi e aumentando la produttività in virtù della rapidità di posa che li caratterizza. Grazie alla loro qualità, questi prodotti hanno superato i più severi test e hanno ottenuto i certificati più prestigiosi, in linea con le normative dei cinque continenti per la realizzazione di reti idriche e gas e di sistemi per il trasporto di carburanti.

Produrre meglio e rapidamente sono obiettivi che **Nupi Industrie Italiane S.p.A.** si è posta a partire dalla sua fondazione, per questa ragione l'azienda compie costanti investimenti nella ricerca e nello sviluppo, nonché nel potenziamento degli impianti produttivi, vigilati da un sofisticato sistema di controllo che garantisce ai suoi prodotti un'altissima qualità. Su queste solide basi si fonda la leadership aziendale in un settore competitivo ad alta tecnologia come quello della trasformazione delle materie plastiche.

IL PRODOTTO

La linea di raccordi **ELOPRESS** completa le linee **POLIETILENE TUBI** ed **ELOFIT** per il convogliamento e la distribuzione di acqua in scarico e in pressione. **ELOPRESS** può essere utilizzato con tubazioni in polietilene ad alta, media e bassa densità ad una temperatura di esercizio massima di 40°C (80°C in scarico) ed è progettato e realizzato secondo le norme: **UNI 9561** e **DVGW GW 335-B3**.

ELOPRESS è indicato per:

- **Impianti di trasporto di acqua potabile**
- **Convogliamento di fluidi alimentari**
- **Sistemi antincendio**
- **Impianti in pressione**
- **Impianti di irrigazione**

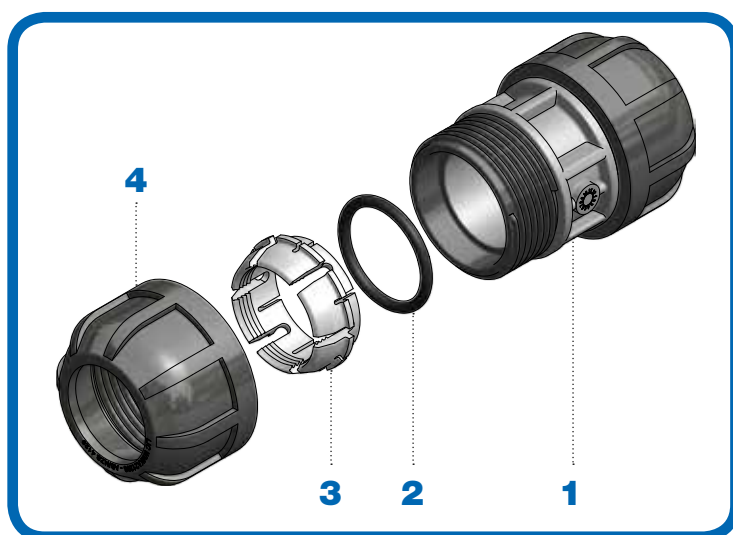

I raccordi **ELOPRESS** a compressione permettono la giunzione meccanica dal Ø 16 mm al Ø 110 mm e sono così composti:

- 1 Corpo**
Solido e robusto, progettato per garantire la massima affidabilità e resistenza, mantenendo ingombri contenuti e facilità di installazione.
- 2 Guarnizione**
La compressione che esercita sul tubo assicura la perfetta tenuta idraulica nelle più gravose condizioni operative, sia in pressione che in scarico.
- 3 Anello di serraggio**
La sua forma conica permette una perfetta tenuta meccanica aggrappandosi al tubo quando si avvita la ghiera.
- 4 Ghiera**
La sua particolare concezione la rende facile da installare e sicura anche in caso di sollecitazioni esterne sul tubo.



IL PRODOTTO

Oltre alla gamma completa di raccordi a compressione, la linea **ELO-PRESS** include la serie di selle di derivazione, prese a staffa dal Ø 25 al Ø 160 mm anche con anello di rinforzo INOX - composte da due parti in polipropilene unite mediante bulloni e da una guarnizione in gomma nitrilica che assicurano la tenuta del raccordo sul tubo.

- 1** Bulloni
- 2** Fondo staffa
- 3** Guarnizione
- 4** Derivazione staffa
- 5** Ghiera

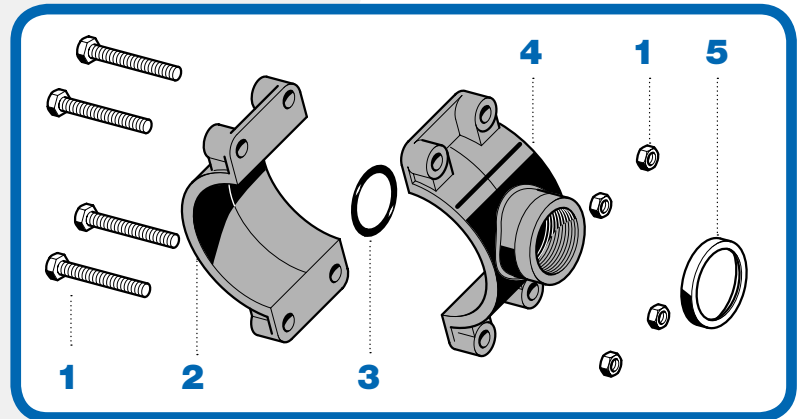

IL MATERIALE

■ Pressione nominale

Raccordi PN 16 (16 bar) Ø 16 - 63 mm
Raccordi PN 10 (10 bar) Ø 75 - 110 mm
Prese a staffa PN10

■ Temperatura

In pressione: fino a 40°C
In scarico: fino a 80°C

■ Prescrizioni sanitarie

ELOPRESS è conforme alle Norme per il **convogliamento di acqua potabile e fluidi alimentari** secondo le prescrizioni vigenti in Italia. D.M. 174/2004 del Ministero della Salute.

CARATTERISTICHE

■ Corpo

Polipropilene nero

■ Ghiera

Polipropilene nero

■ Guarnizione

Gomma nitrilica NBR 70 Sh

■ Anello di serraggio

Poliacetale bianco

■ Anelli di rinforzo

Acciaio INOX "AISI 430"



INSTALLAZIONE

TAGLIARE CON L'APPOSITO TAGLIATUBO SMUSSARE E PULIRE IL TUBO PRIMA DELL'USO

RACCORDI A COMPRESSIONE Ø 16 - 63 mm

RACCORDI A COMPRESSIONE Ø 75 - 110 mm

Svitare la ghiera e l'anello di graffaggio lasciandoli agganciati al corpo del raccordo.

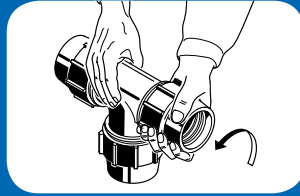

Svitare la ghiera, l'anello di graffaggio, la bussola e l'o-ring dal raccordo.

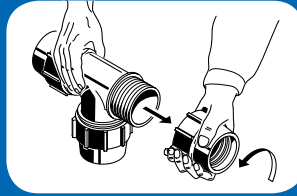

Inserire il tubo nel corpo del raccordo passando l'o-ring finchè non arriva a battuta.

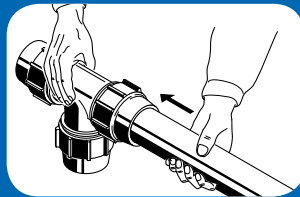

Inserire la ghiera, la bussola e l'o-ring sul tubo.

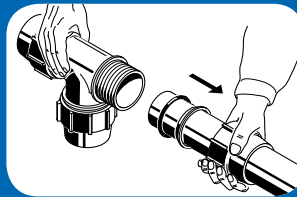

Avvitare la ghiera sul corpo del raccordo.

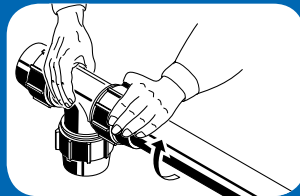

Lubrificare l'estremità del tubo ed inserirlo all'interno del corpo del raccordo fino a battuta. Spingere l'o-ring e la bussola all'interno del raccordo.

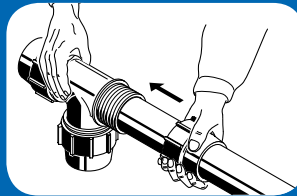

Avvitare la ghiera stringendo con l'apposita chiave a settore.

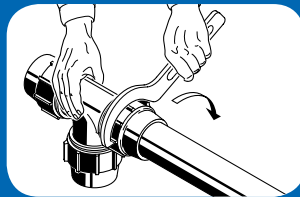

Avvitare la ghiera sul corpo del raccordo.

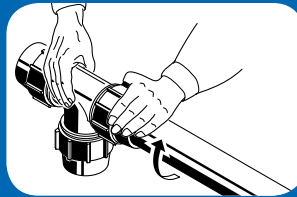

Svitare la ghiera dal corpo del raccordo.

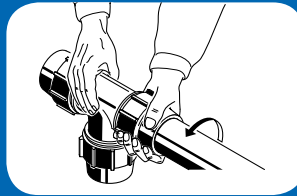

Inserire l'anello di graffaggio sul tubo e portarlo fino a battuta.

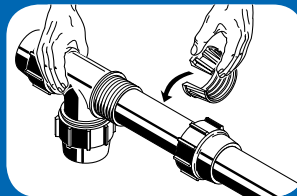

Avvitare la ghiera stringendo con l'apposita chiave a settore.

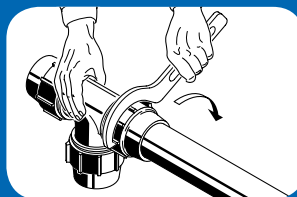

INSTALLAZIONE

TAGLIARE CON L'APPOSITO TAGLIATUBO SMUSSARE E PULIRE IL TUBO PRIMA DELL'USO

PRESE A STAFFA Ø 25 - 160 mm:

Individuare il punto di installazione e assicurarsi che la superficie esterna del tubo non presenti sporcizia, imperfezioni o intagli nella zona di contatto con la guarnizione.

Posizionare la parte inferiore della sella nel punto prescelto.

Accoppiare la parte superiore della sella con quella inferiore.

Inserire le viti dal basso.

Avvitare e serrare i dadi operando a croce.

Forare il tubo facendo attenzione a non danneggiare i filetti della sella e la guarnizione, utilizzando un distanziatore per evitare di forare il tubo dall'altro lato. È consigliabile l'utilizzo di punte a tazza.

In alternativa, una volta montata la sella segnare con pennarello indelebile bianco i punti di riferimento sul tubo per consentirne il riposizionamento.

Rimuovere la sella.

Forare il tubo e rimuovere il materiale depositatosi all'interno della condotta.

Rimontare la sella di derivazione in corrispondenza dei segni di riferimento precedentemente tracciati aiutandosi con una spina per mantenere la derivazione in asse con il foro.

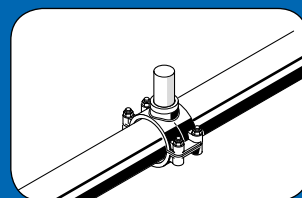
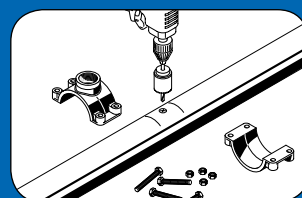
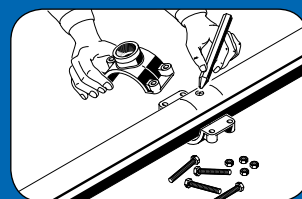
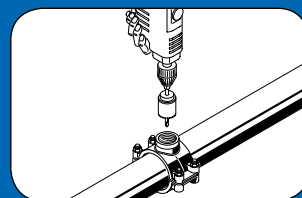
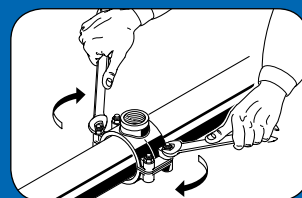
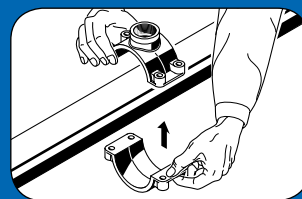
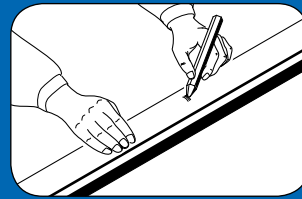

LA GAMMA

RACCORDI

RACCORDO MASCHIO



CODICE	Ø
10KRFM	DAL 16-3/8" AL 110-4"

RACCORDO FEMMINA



CODICE	Ø
10KRFF	DAL 16-1/2" AL 110-4"

MANICOTTO



CODICE	Ø
10KMAN	DAL 16 AL 110
10KAMANRIP	DAL 20 AL 110

MANICOTTO RIDOTTO



CODICE	Ø
10KR	DAL 20-16 AL 110-90

TEE 90°



CODICE	Ø
10KT	DAL 16 AL 110

TEE 90° RIDOTTA



CODICE	Ø
10KTR	DAL 25-20-25 AL 110-90-110

TEE 90° FILETTATA MASCHIO



CODICE	Ø
10KTM	DAL 20-1/2" AL 110-4"

TEE 90° FILETTATA FEMMINA



CODICE	Ø
10KTF	DAL 16-1/2" AL 110-4"

GOMITO A 90°



CODICE	Ø
10KG	DAL 16 AL 110

GOMITO 90° FILETTATO FEMMINA



CODICE	Ø
10KGF	DAL 16-1/2" AL 110-4"

GOMITO 90° FILETTATO MASCHIO



CODICE	Ø
10KGM	DAL 16-3/8" AL 110-4"

TAPPO



CODE	Ø
10KTAPPO	DAL 16 AL 110

RACCORDO FLANGIATO



CODICE	Ø
10KRFL	DAL 50-1 1/2" AL 160-5"

CHIAVE DI SERRAGGIO GHIERE



CODICE	Ø
00CHIAVE	DAL 25 AL 110

KIT CHIAVI DI SERRAGGIO GHIERE



CODICE	Ø
00CKIT	25-63 - 75-110 - 25-110

PRESE A STAFFA

PRESA A STAFFA

(A)



CODICE	Ø
10KPS (A)	DAL 25 X 1/2" AL 50 X 1 1/4"
10KPS (B)	DAL 63 X 1/2" AL 90 X 2"
10KPS (C)	DAL 110 X 1/2" AL 160 X 3"

(B)



(C)



PRESA A STAFFA CON ANELLO DI RINFORZO

(A)



CODICE	Ø
10KPSX (A)	DAL 25 X 1/2" AL 50 X 1 1/4"
10KPSX (B)	DAL 63 X 1/2" AL 90 X 2"
10KPSX (C)	DAL 110 X 1/2" AL 160 X 3"

(B)



(C)



PRESA A STAFFA DOPPIA

(A)



CODICE	Ø
10KPSD (A)	DAL 25 X 1/2" AL 50 X 1 1/4"
10KPSD (B)	DAL 63 X 1/2" AL 90 X 2"
10KPSD (C)	DAL 110 X 1/2" AL 160 X 3"

(B)



(C)



PRESA A STAFFA DOPPIA CON ANELLO DI RINFORZO

(A)



CODICE	Ø
10KPSDX (A)	DAL 25 X 1/2" AL 50 X 1 1/4"
10KPSDX (B)	DAL 63 X 1/2" AL 90 X 2"
10KPSDX (C)	DAL 110 X 1/2" AL 160 X 3"

(B)



(C)



SISTEMI DI TRANSIZIONE

MANICOTTO DI TRANSIZIONE



CODICE	Ø
10KRAMAN	25 X 22 MM

MANICOTTO DI TRANSIZIONE



CODICE	Ø
10KARAMAN	DAL 16 X 1/2" AL 32 X 3/4"

GOMITO DI TRANSIZIONE



CODICE	Ø
10KARAG	DAL 20 X 1/2" AL 25 X 3/4"

TEE DI TRANSIZIONE



CODICE	Ø
10KARAT	DAL 20 X 1/2" AL 25 X 3/4"

GOMITO DI TRANSIZIONE IN OTTONE FILETTATO FEMMINA, FLANGIATO, ATTACCO PE A COMPRESSIONE



CODICE	Ø
10KAWP	DAL 20 X 1/2" AL 25 X 3/4"

KIT DI TRANSIZIONE PE/RAME



CODICE	Ø
10KARAKIT	DAL 20 X 1/2" AL 32 X 1"

KIT 'VITON PVC'



CODICE	Ø
10KAPVCKIT	DAL 16 AL 110

RICAMBI

GHIERA

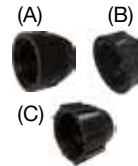

CODICE	Ø
20LGH (A)	DAL 16 AL 25
20KGHM (B)	DAL 32 AL 63
20LGH (C)	DAL 75 AL 110

GUARNIZIONE O-RING



CODICE	Ø
20KORR	DAL 16 AL 40

ANELLO DI GRAFFAGGIO



CODICE	Ø
20PINZAM (A)	DAL 16 AL 63
20LPINZA (B)	DAL 75 AL 110

ANELLO DI SPINTA



CODICE	Ø
20KANELLO	DAL 63 AL 110

GUARNIZIONE O-RING PER PRESE A STAFFA



CODICE	Ø
20KORS	DAL 25 AL 125/160



Sede Legale e Operativa
via Stefano Ferrario 8
21052 Busto Arsizio (VA)
tel. 0331-344211
fax 0331-351860
info@nupinet.com
www.nupiindustrieitaliane.com

Sede Operativa
via dell'Artigianato 13
40023 Castel Guelfo (BO)
tel. 0542-624911
fax 0542-670851
info@nupinet.com
www.nupiindustrieitaliane.com

Sede Operativa
via Colombarotto 58
40026 Imola (BO)
tel. 0542-624911
fax 0542-670851
info@nupinet.com
www.nupiindustrieitaliane.com



www.nupiindustrieitaliane.com